

**nolte**<sup>®</sup>  
SPA

# MOMENTS OF WELLNESS





Seit über 60 Jahren steht der Name Nolte für hochwertige Möbel made in Germany. Als jüngstes Mitglied der Familie gibt es jetzt Nolte SPA – gefertigt in erstklassiger Qualität und exzellentem Design bei Nolte Küchen, der beliebtesten deutschen Küchenmarke.

Dabei sind es vor allem die Details, die den Unterschied ausmachen: vom ansprechenden Dekor auch im Schrankinneren bis hin zu MatrixArt, dem grifflosen Bad.

Auf den folgenden Seiten finden Sie jede Menge Anregungen für Ihre neues Bad: Lassen Sie sich inspirieren!

ECKHARD WEFING  
Geschäftsführer



## INHALT

### Bad-Ideen

ALPHA LACK Weiß Hochglanz	28 - 35
ARTWOOD Asteiche natur	24 - 27
ARTWOOD Nussbaum Royal	54 - 59
INTEGRA Quarzgrau softmatt	60 - 63
LUX Arcticweiß Hochglanz	40 - 43
MANHATTAN Chalet Eiche	48 - 53
MANHATTAN Weiß	70 - 71
NOVA LACK Nachtschwarz Hochglanz	6 - 9
NOVA LACK Weiß Hochglanz	36 - 39
PLUS Platingrau softmatt	44 - 47
SIGMA LACK Weiß softmatt	14 - 19
SOFT LACK Quarzgrau softmatt	10 - 13
SOFT LACK Sahara softmatt	64 - 69
STONE Beton	20 - 23
Die Details machen den Unterschied	72 - 73
Zeit für was Neues	74 - 77
Die Nolte SPA Kollektion	78 - 97
Qualität und Ökologie	98 - 99







# BADMÖBEL ZUM WOHLFÜHLEN

Das moderne Bad ist heute viel mehr als nur ein Raum für die tägliche Körperpflege. Es ist vielmehr gleichzeitig Komfort-Zone und Rückzugsort, ja sogar Wellness-Oase. Hier kann die Seele baumeln, hier finden Sie Entspannung vom Alltag.

Kreieren Sie Ihr persönliches Erlebnis für die Sinne – Nolte SPA machts möglich.







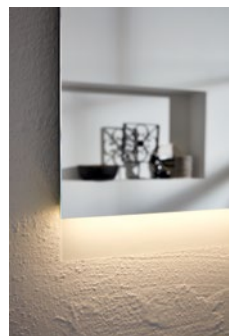
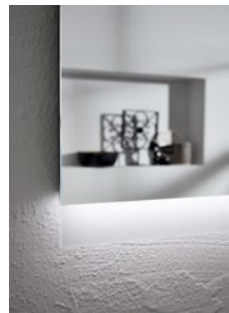
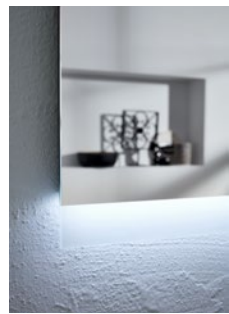

Ob am helllichten Tag  
oder tief in der Nacht:  
Das stufenlos einstellbare  
LED-Beleuchtungssystem  
erzeugt die richtige  
Stimmung für jeden Moment.



2

## Bad-Idee **NOVA LACK** EIN GLÄNZENDER AUFTRITT, DER BLEIBT

Hochwertige Materialien sind die Grundlage für konsequent reduzierte Bäder. Die Echtlack-Fronten NOVA LACK in hochglänzendem Nachtschwarz sind daher eine ideale Komponente. Dank der beleuchteten MatrixArt Griffspur konnte durchweg auf klassische Griffe verzichtet werden. So geht reduziert! Zusammen mit einem schlichten Weiß und der Holzdekor Waschtischplatte in Asteiche Platin entsteht so eine kontrastreiche Wohlfühlweise mit Loft-Charakter.

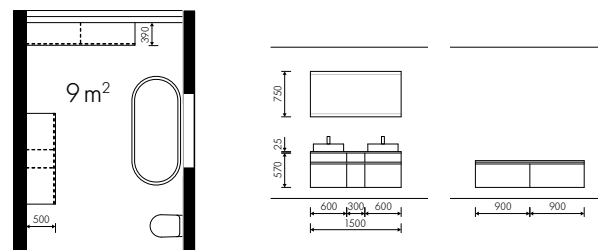

- 1 - Die Schubkästen und Auszüge der Waschtischunterschranke bieten jede Menge Stauraum.
- 2 - Die matten Armaturen greifen den vorherrschenden Farbton auf.
- 3 - Besonders hochwertig: im Farbton der Front lackierte Korpus-Sichtseiten

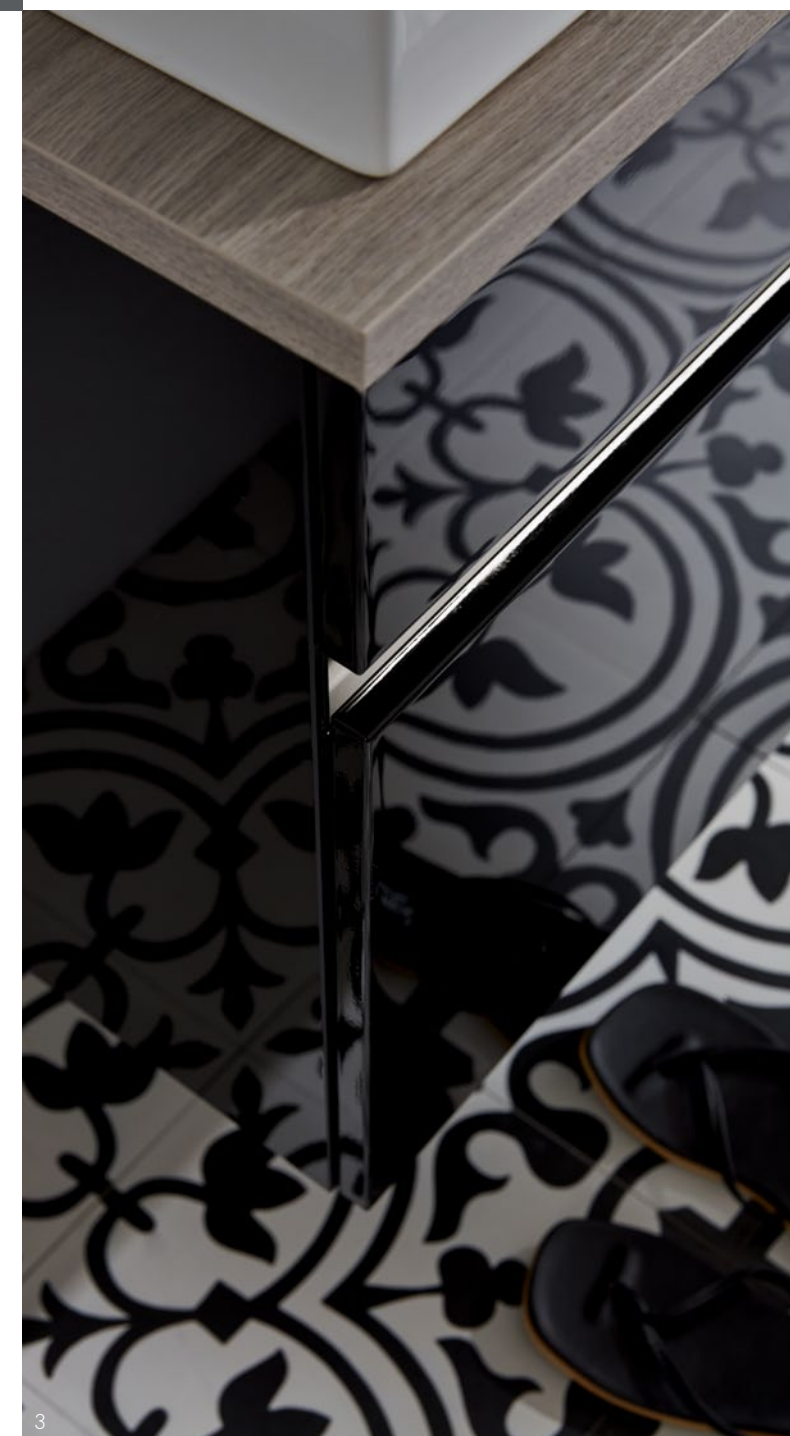

3









## Bad-Idee **SOFT LACK**

### SCHLICHTES DESIGN VOLLER DETAILS

Die Echtlack-Fronten SOFT LACK in Quarzgrau softmatt harmonieren perfekt mit Unterschrank-Regal und Waschtischplatte in Wildeiche rustikal. Die Schrank-Regal Kombination überrascht mit viel Stauraum. Dank offener Ablagen bietet sie zusätzlichen Platz für allerlei Lieblingsstücke und Dekoratives. Auf den ersten Blick schlicht, auf den zweiten überaus clever!

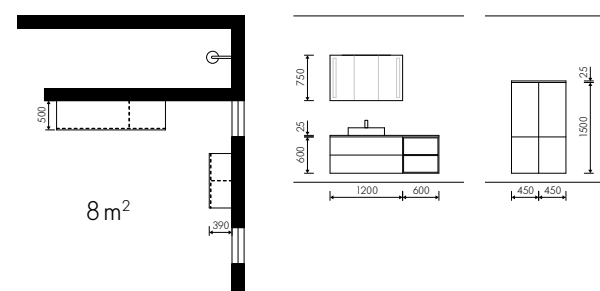

1 - Schrank-Regal Kombination mit viel verdecktem Stauraum

2 - Das Dekor Wildeiche rustikal findet sich in Regal und Waschtischplatte wieder.

3 - Strom, wo man ihn braucht: in den Spiegelschrank integrierte Steckdosen

4 - Praktisches Detail: von beiden Seiten verspiegelte Türen

5 - Die Griffleiste in glänzendem Chrom setzt an den softmatten Fronten des Waschtischs Akzente.

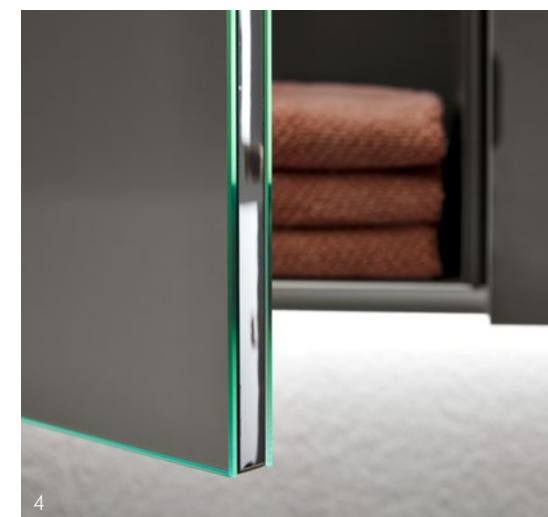





**Verwendete Badkomponenten:** Front SIGMA LACK D01 – Echtlack Weiß softmatt mit integrierter Griffleiste · Korpus Premiumweiß (PWD) · 12 mm Waschtischplatte Marmor grau (Z23) · Spiegel mit Emotion Beleuchtung





- 1 - Die Front SIGMA LACK verfügt über eine integrierte Griffleiste.
- 2 - Auf den Wandsteckborden können Sie Ihre Lieblingsstücke platzieren.
- 3 - Die Lichtfarbe des Wandspiegels lässt sich einfach per Fernbedienung verändern.
- 4 - Zwei Waschtische bieten reichlich Platz.



### Bad-Idee **SIGMA LACK**

## ELEGANZ TRIFFT AUF ALTBAU-CHARME

Die weiße Front mit integrierter Griffleiste hält sich dezent zurück und lässt die Waschtischplatte in grauer Marmor-Optik voll zur Geltung kommen. Die klaren Formen und sanften Oberflächen der SIGMA LACK verleihen dem Raum zeitgemäßes Understatement. Praktische Wandsteckborde erweitern den Ablageraum. Bewusst in Szene gesetzt, dienen sie aber auch zur Dekoration.

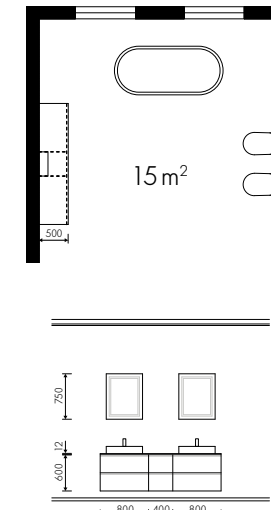





DIE  
BESTEN  
PARTYS  
BEGINNEN  
IM BAD



**Verwendete Badkomponenten:** Front STONE 263 – Beton · Griffleiste Schwarz eloxiert (G561) · Korpus Beton (BET) · 12 mm Waschtischplatte Schwarz PRO (U23) · Spiegel mit Emotion Beleuchtung







- 1 - Die standardmäßige Dichtkante der Schränke schützt den Inhalt vor Staub und Feuchtigkeit.
- 2 - Die schwarzen Elemente wie Waschtisch, Armatur und Griffleiste setzen kontrastreiche Akzente.
- 3 - 60 cm hohe Waschtischunterschranke sorgen für den nötigen Stauraum, der durch die hohe, geschlossene Seitenzarge perfekt nutzbar ist.



## Bad-Idee **STONE**

### WIE IN STEIN GEMEISSELT: EIN BAD ZUM ANFASSEN

Nichts wirkt so natürlich wie das Original. Ein Credo, das durchaus seine Berechtigung hat – außer vielleicht bei der STONE: Die außergewöhnlich authentische Haptik dieser Front macht die Illusion von echtem Beton perfekt. In dieser Planungsidee sorgt die Kombination mit Schwarz z. B. an Waschtisch und Griffleiste für den nötigen Kontrast. Die Emotion Beleuchtung am Spiegel – und indirekt unter dem Hängeschrank – runden dieses Bad-Konzept ab.

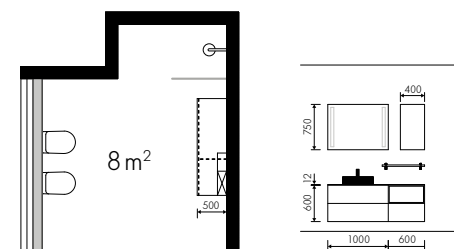









## Bad-Idee **ARTWOOD**

# DIE KUNST EINES EINFACH SCHÖNEN BADEZIMMERS

Die ARTWOOD wirkt gerade im Dekor Asteiche natur warm und wohnlich – ein Effekt, der durch die Emotion Beleuchtung am Spiegel und in den offenen Fächern noch verstärkt wird. Accessoires wie Griffe, Armatur und Wandsteckbordnetze in der Trendfarbe Schwarz setzen den richtigen Akzent. Ein Bad in dem Sie sich am Waldrand genauso wohlfühlen werden, wie im Großstadt-dschungel.

- 1 - Mit der Beleuchtung in den den offenen Fächern sorgen Sie für indirektes Licht.
- 2 - Praktische Einsätze für allerlei Utensilien sorgen für Ordnung in den Schubkästen.
- 3 - Auch Auszüge können Sie mit entsprechenden Organisationselementen ausstatten.

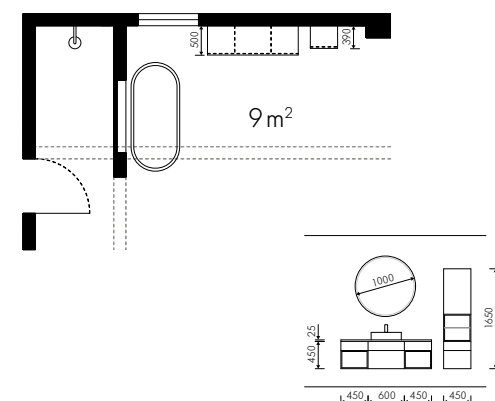



**Verwendete Badkomponenten:** Front ALPHA LACK 551 – Echtlack Weiß Hochglanz mit integrierter Griffleiste · Korpus Premiumweiß glänzend (PWG) · 25 mm Waschtischplatte Zement Anthrazit (Z14) · Spiegel mit Emotion Beleuchtung







## Bad-Idee **ALPHA LACK**

### STATT SCHNICK-SCHNACK: KLARE KONTRASTE

Allein mit der hochglänzenden ALPHA LACK in Weiß Hochglanz ist man schon auf der sicheren Seite: Dank der integrierten Griffleiste reduziert sich diese Bad-Idee auf das Wesentliche. Die klare Schwarz-Weiß Optik von Fußboden und Wandgestaltung setzt sich in den Möbeln konsequent fort. Ein Bad für Leute, die keine Umwege machen.

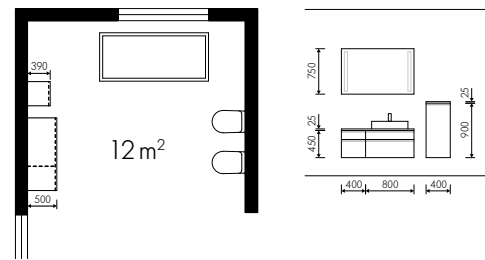

- 1 - Die integrierte Griffleiste zeigt klar Profil.
- 2 - Platz für alles, was man täglich braucht: Schubkästen mit integriertem Kosmetikeinsatz
- 3 - Ein Glas-Ablageboden ist eine hochwertige Ergänzung und bietet Platz für den täglichen Bedarf.
- 4 - Der 90 cm hohe Ergänzungsschrank bietet reichlich Platz für Handtücher und andere Badartikel.
- 5 - Auch der Waschtisch bietet mit Schubkästen und Auszügen jede Menge Stauraum.



A man with dark hair and a beard is shown in profile, shaving his head in a bathroom. He is leaning forward, and his left hand is on his forehead. He has a large, intricate black tattoo on his back. The background is softly blurred, showing a sink and a faucet. The lighting is warm and intimate.

AUCH  
MANN  
DARF SICH MAL  
ZEIT FÜR SICH  
NEHMEN





Power aus, Freizeit an:  
Wenn sich draußen langsam  
Ruhe ausbreitet, kann auch Ihr  
Bad in einen anderen Modus  
schalten. Wo und wie sonst sollte  
ein perfekter Abend beginnen?











## Bad-Idee **NOVA LACK**

### SCHLICHTE ELEGANZ MIT KLARER LINIENFÜHRUNG

Die Kombination der NOVA LACK in Weiß Hochglanz mit hellem Holzdekor in Asteiche Natur macht jedes Bad zu einem freundlichen Wohlfühlort. Der Waschtisch bietet neben den Schubkästen viel Stauraum in den 90 cm breiten Auszügen. In den Ergänzungsschränken warten clevere Details wie ferngesteuerte Beleuchtungselemente und offene Ablagen. Ein Bad für frische Geister!

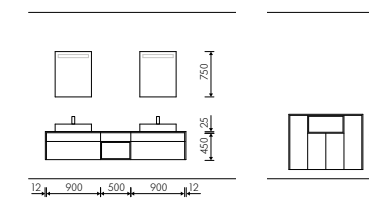
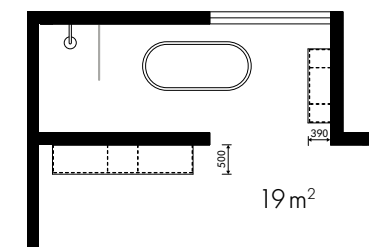

- 1 - Passende Ergänzungsschränke mit offenen Fächern und integrierter Beleuchtung
- 2 - Innen wie außen perfekt: Das Korpusdekor Asteiche natur setzt sich im Schrankinneren fort.
- 3 - Jede Menge Stauraum in den 90 cm breiten Schubkästen und Auszügen

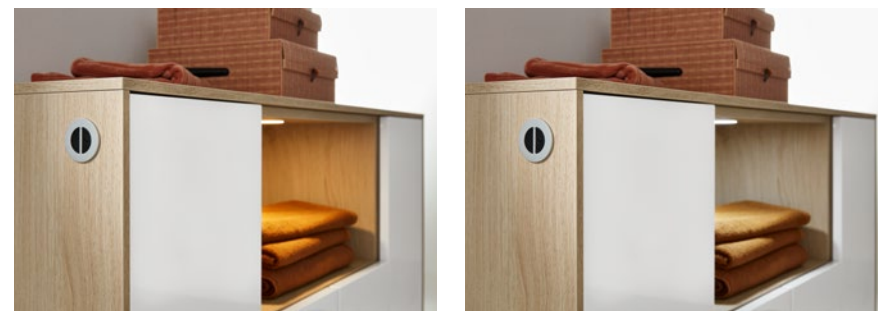

Die Emotion Beleuchtung in den offenen Fächern können Sie ganz einfach über die Fernbedienung in Helligkeit und Lichtfarbe an Ihre Stimmung anpassen. Diese lässt sich auch ganz einfach einbauen, z. B. in eine Wange, und hat so immer ihren festen Platz.



**Verwendete Badkomponenten:** Front LUX 36A – Lacklaminat Arcticweiß Hochglanz · Griffleiste Chrom (G530) · Korpus Arcticweiß (ARW) mit Sichtseiten Arcticweiß glänzend (G56) · 12 mm Waschtischplatte Beton (S91) · Spiegel mit Emotion Beleuchtung

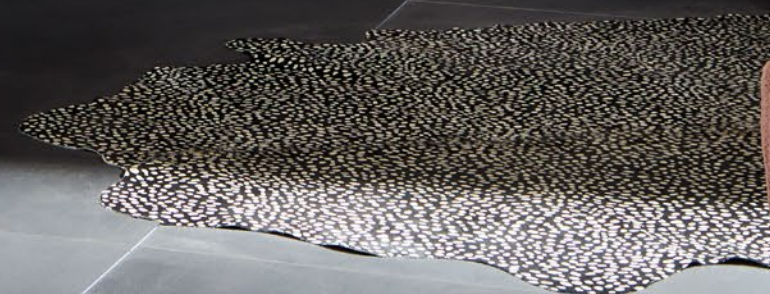





## Bad-Idee **LUX**

### PERFEKT GEPLANT BIS UNTERS DACH

Auch Räume mit Schrägen können mit den richtigen Badmöbeln in Szene gesetzt werden: Trotz der relativ kompakten Raummaße sind hier zwei vollwertige Waschplätze entstanden, die in den 90 cm breiten und 45 cm hohen Auszügen viel Stauraum bieten. Bei den Materialien fiel die Wahl auf hochglänzendes Lacklaminat in Form der LUX Arcticweiß. Dank der schlanken Ergänzungsschränke können Sie reichlich Handtücher und Kosmetikbedarf verstauen. Unser Urteil: Schräg ist für uns total ok.

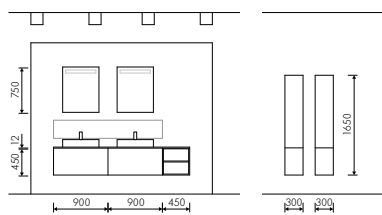
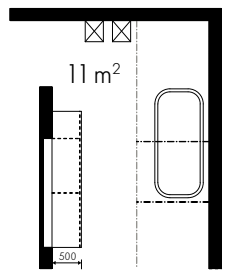

- 1 - Die hochwertige Glaszarge sorgt für besonders guten Einblick ins Schrankinnere.
- 2 - Die schlanken Ergänzungsschränke schaffen zusätzlichen Stauraum.
- 3 - Die Griffleisten passen perfekt zur hochglänzenden Front.





**Verwendete Badkomponenten:** Front PLUS 60P – Schichtstoff Platingrau softmatt mit Anti-Fingerprint Eigenschaft · Griffleiste Edelstahl-Optik (G560) · Korpus Platingrau (PGD) · 25 mm Waschtischplatte Mokkaesche (E34) · Spiegel mit Emotion Beleuchtung





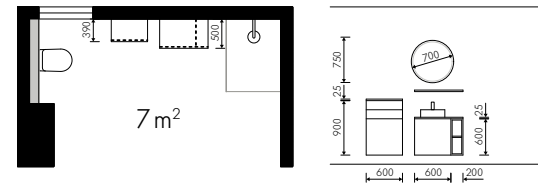

## Bad-Idee **PLUS**

### EINE NUANCE ANDERS

Diese Bad-Idee überzeugt gleich in vielfacher Hinsicht. Zum Einen durch die Optik: Die schlichte Schichtstoff-Front PLUS in Platingrau harmoniert perfekt mit Waschtischplatte und Abdeckboden in Mokkaesche. Dank Anti-Fingerprint-Eigenschaft ist sie dabei besonders pflegeleicht. Zum Anderen kommt die Funktion trotz weniger Möbel nicht zu kurz: Sogar ein Wäscheschrank konnte hier integriert werden.

- 1 - Ein eingespieltes Team: Griffleisten in Edelstahl Optik mit Fronten in zeitlosem Platingrau, dazu Mokkaesche.
- 2 - Das runde Mineralguss-Waschbecken wird allein durch seine Form zum Hingucker.
- 3 - Kein Umfallen, kein Gewackel: Der praktische Wäschekorb verschwindet einfach im Ergänzungsschrank.
- 4 - Hier gibt es darüber hinaus organisierten Platz für Utensilien.









## Bad-Idee **MANHATTAN**

### WENN NATUR AUF MODERNE TRIFFT

Diese Bad-Idee lebt vom Zusammenspiel des rustikalen Holzdekors der MANHATTAN in Chalet Eiche mit schwarzen Elementen wie Waschtisch und Armatur. Das beleuchtete MatrixArt Griffmuldenprofil setzt dabei ein dezentes aber klares Statement für funktionales, modernes Design. Insgesamt entsteht so ein Bad, das zum Verweilen einlädt.



- 1 - Bei Nolte SPA serienmäßig: Schubkästen unterhalb von Waschtischen verfügen über einen Kosmetikeinsatz mit integriertem Siphonausschnitt.
- 2 - Wandsteckborde im passenden Dekor bieten zusätzliche Ablagefläche.
- 3 - Das beleuchtete MatrixArt Griffmuldenprofil sorgt dank entsprechender Seitenverkleidungen für eine durchgängige Optik.

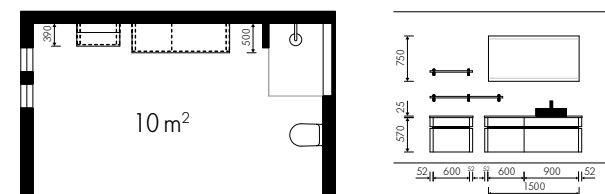



# WIR ACHTEN AUF UNSEREN FUSSABDRUCK

Sie recyceln, vermeiden Plastik und lassen das Auto nach Möglichkeit lieber stehen? Das finden wir großartig. Denn auch wir sind uns der großen Verantwortung bewusst, natürliche Ressourcen zu schonen, Luft und Wasser sauber zu halten und nachhaltig zu handeln – von der Produktion bis zum Versand unserer Bäder.

Zum Beispiel liegen die Werte für Emissionen unserer Werkstoffe deshalb deutlich unter den gesetzlichen Anforderungen. Moderne Filteranlagen sorgen dafür, dass bei unserer Produktion keine Schadstoffe in die Umwelt gelangen. Und wenn es dann so weit ist und wir die Badmöbel an Sie ausliefern, dann nutzen wir umweltfreundliches Verpackungsmaterial, das recycelt werden kann.

Damit schaffen wir beste Voraussetzungen für gesundes, nachhaltiges Wohnen und Leben auch in Ihrem Bad.









Die stimmungsvolle Beleuchtung trägt sehr viel bei zu der wohnlichen Atmosphäre dieser Bad-Idee.



## Bad-Idee **ARTWOOD**

### ALLES GENAU AN SEINEM PLATZ

Es könnte sein, dass sie gar nicht merken, dass sie schon im Badezimmer stehen. Denn die ARTWOOD in Nussbaum Royal erzeugt eine warme Stimmung, die sich konsequent durch den ganzen Raum zieht – sogar bis in das Innere der Schränke. Und zahlreiche Details vom Waschtisch bis zum Wäscheschrank zeigen, dass diese Bad-Idee noch mehr zu bieten hat als Optik und Haptik!

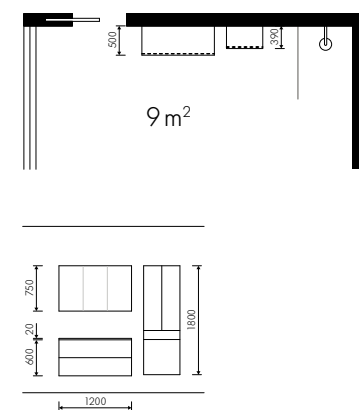

- 1 - Aus einem Guss: der 120 cm breite Mineralguss-Schrankwaschtisch
- 2 - Der mit 180 cm besonders hohe Ergänzungsschrank bietet viel Stauraum.
- 3 - Im Wäscheschrank verschwindet, was sonst gerne durch die Wohnung wirbelt.





Mit zwei Kids im wilden Alter macht Marie jeden Tag Erfahrungen der besonderen Art. Die Jungs haben Fußball zu ihrer Leidenschaft entdeckt. Aber was im Badezimmer manchmal abläuft, dafür müsste sie öfters mal die rote Karte zeigen. Mit einem neuen Bad sollte sich das ändern. Ob es geklappt hat, das verrät Marie selbst:

Leider ist jedes Wetter für meine Jungs Fußballwetter. Wenn sie von oben bis unten eingesaut sind, scheuche ich sie direkt ins Bad. Aber das

verlagert die Problematik nur. Denn dann geht die Schlacht im Bad erst richtig los. Überall wird rangepatscht, Klamotten in alle Ecken gefeuert, Schränke auf und zu gehauen und alles zum Tor oder Gegenspieler umfunktioniert.

Nach einer Weile gaben die alten Schränke einfach auf. An Flecken, die nicht mehr rausgehen, hatten wir uns schon lange gewöhnt. Dann hatten wir die Idee, nicht nur bessere, sondern auch schönere Badmöbel zu kaufen. So wollten wir das Bad in einen Ort verwandeln, in dem wir uns alle

lange wohlfühlen und in dem sich die wilden Jungs vielleicht ein bisschen bändigen lassen.

Und als sie das erste Mal verdreckt in das neue Bad rannten, blieben sie tatsächlich stehen und schauten mich an. „Vorsicht“, sagte ich und sie benahmen sich. Inzwischen, das muss ich ehrlich zugeben, toben sie auch im Bad wieder, aber es ist nicht mehr so ein Chaos wie früher.

Insgesamt bin ich wirklich froh, dass unser neues Bad das alles ohne Klagen mitmacht. Die Oberflächen sind schnell wieder sauber und die Möbel halten und halten – besser als die meisten Torhüter.

Der Hattrick kam jedoch erst in der Nachspielzeit: Weil es ihnen so viel Spaß macht, den vollen Wäschekorb im Schrank verschwinden zu lassen, sammeln sie immer öfter ihre Sachen selber ein. Immer öfter heißt natürlich längst noch nicht immer. Aber es ist ja noch kein Meister vom Himmel gefallen.



## HÄRTETEST HOCH ZWEI





**Verwendete Badkomponenten:** Front INTEGRA 32Q – 3D Lacklaminat  
Quarzgrau softmatt · Korpus Quarzgrau (QGD) · 25 mm Waschtischplatte  
Asteiche Natur (E27) · Spiegelschrank mit Emotion Beleuchtung







## Bad-Idee **INTEGRA**

### WENN PRAKTISCH AUF EINFACH SCHÖN TRIFFT

Die integrierten Griffmulden der INTEGRA sind super schick und machen die Front sehr eigenständig. Übrigens können Sie diese durch optionale Griffe noch akzentuieren (siehe Seite 82). Das Quarzgrau harmoniert perfekt mit dem Wildeiche rustikal von Waschtischplatte und Abdeckboden, während Sie in dem 75 cm hohen Ergänzungsschrank für dies und das reichlich Platz finden. Eine tolle Idee, nicht nur für ein Loft in der Stadt.



- 1 - Integrierte Griffmulden zeichnen diese Front aus und verleihen ihr einen ganz eigenen Charakter.
- 2 - Die seriemäßige Dichtkante der Schränke schützt den Inhalt vor Staub und Feuchtigkeit.

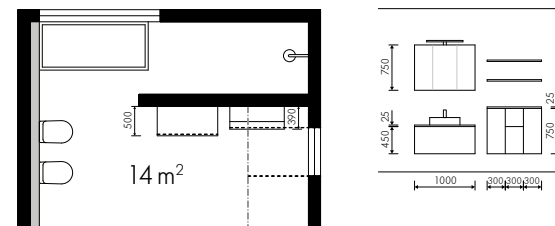









- 1 - Schwarze Details wie Armatur und Waschbecken setzen Akzente.
- 2 - Die in den Spiegel integrierte Beleuchtung trägt zum stimmungsvollen Ambiente bei.
- 3 - Der nur 15 cm breite MatrixArt Unterschrank als Zeilenabschluss kombiniert geschickt grifflose Optik mit zusätzlichem Stauraum.

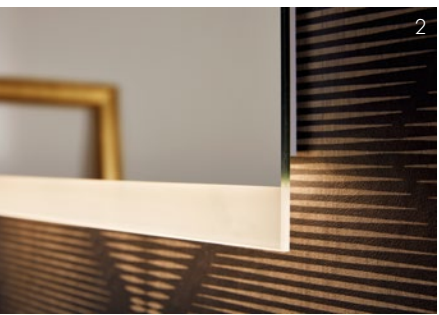

## Bad-Idee **SOFT LACK**

### FARBEN UND MATERIAL PERFEKT BALANCIERT

Dieses Bad zeigt besonders eindrucksvoll, wie Sie mit wenigen Handgriffen eine Wohlfühl-atmosphäre schaffen: Hochwertige Materialien wie die SOFT LACK in Sahara werden akzentuiert durch das schwarze MatrixArt Griffmuldenprofil mit Emotion Beleuchtung. Dazu noch die Waschtischplatte in Nussbaum Kuba: voilà. So entsteht ein harmonisches Bad mit wertvollen Details.

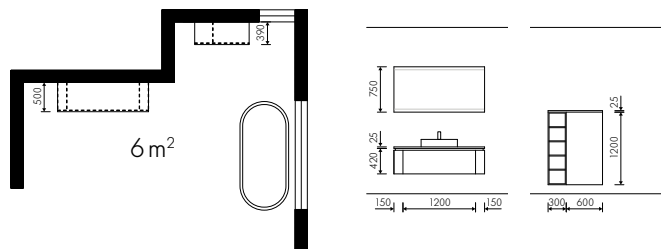





# GEHT DOCH ALLEINE BADEN



„Wenn ich früher ins Bad gekommen bin, stellten sich mir die Nackenhaare auf. Das hatte viele Gründe. Aber vor Kurzem hat sich in meiner Kammer des Schreckens einiges getan! Plötzlich ist es hell hier, freundlich, alle Schränke schweben und irgendwie ... fühle ich mich schon fast pudelwohl hier. Danke, liebe Chefs für dieses neue Bad. Das war wirklich eine gute Idee. Nur: Baden, das mag ich immer noch nicht!“

– BOOMER, 5 Jahre,  
Mischling aus Griechenland







- 1 – In dem großen Auszug verschwindet alles, was man im Gäste WC benötigt.
- 2 - Nicht nur Technikfans sind von dem Lichtspiegel mit Gestensteuerung begeistert.

Bad-Idee **MANHATTAN**  
**AUCH FÜR DIE GÄSTE  
NUR DAS BESTE**

Dass Sie mit Nolte SPA nicht nur große Badezimmer gestalten können, sondern auch kleinste Räume, zeigt dieses Gästebad eindrucksvoll: Vom Handtuchhalter bis zum beleuchteten Spiegel mit Gestensteuerung ist die Ausstattung perfekt!

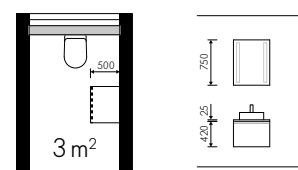
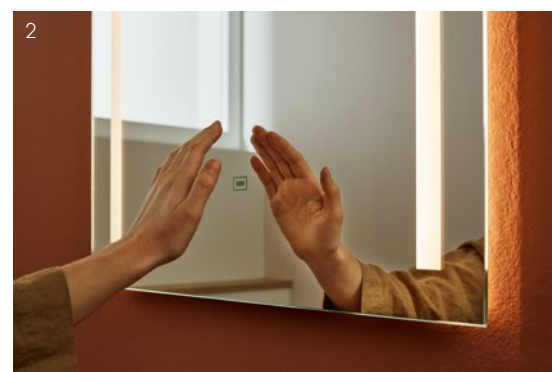
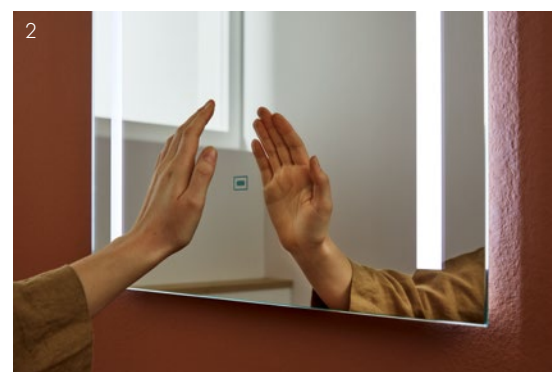



## DIE DETAILS MACHEN DEN UNTERSCHIED

Damit Sie sich in Ihrem Bad wirklich wohlfühlen, sollte es nicht nur auf den ersten Blick perfekt sein. Die Details entscheiden – natürlich neben Qualität „Made in Germany“, die im Inneren unserer Möbel steckt. Gönnen Sie sich deshalb einen Blick auf das, was bei Nolte SPA auch im kleinen den großen Unterschied macht.



Unsere Waschtische sind serienmäßig mit Siphonausschnitt und Kosmetikeinsatz ausgestattet.

Echtlackfronten sind optional mit lackiertem Umfeld lieferbar.



Das Schrankinnere ist gegen badtypische Feuchtigkeit und Staub bestens geschützt. Dafür sorgt die dekorgleiche Dichtkante.



Innendekor: Nolte SPA Schränke sind in den Korpusfarben innen wie außen dekorgleich. Sie möchten lieber Front und Sichtseiten einheitlich? Bei vielen Farben ist auch das möglich.

Auch per Gestensteuerung oder Fernbedienung können Sie die Lichtfarbe im Bad verändern und die Beleuchtung steuern. Sie ist fast überall einsetzbar, z.B. in Spiegelschränken oder bei offenen Fächern.



MatrixArt: Unsere grifflosen Badmöbel sind ebenfalls mit LED Emotion-Beleuchtung lieferbar. Für den Seitenabschluss gibt es verschiedene Ausführungen.

**MATRIXART**  
by nolte spa

Alle Beleuchtungselemente unterliegen der Schutzklasse IP 44 und sind somit allen Anforderungen im Badbereich gewachsen.

Nolte SPA bietet auch maßvariable Funktionsspiegel.



Unter- und Waschtisunterschränke sind in 60 und 45 cm Höhe erhältlich.

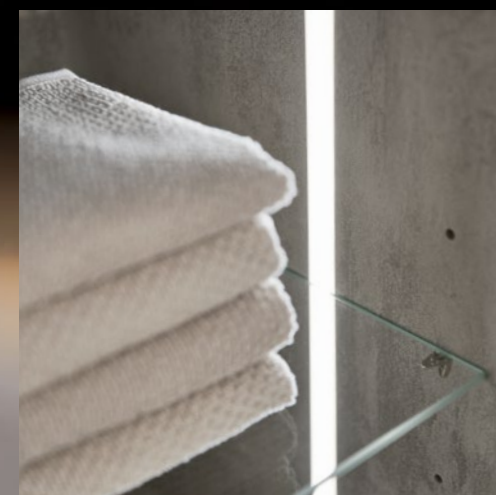



# ZEIT FÜR WAS NEUES

Quietschende Muster-Fliesen, schwere Waschtische und herumliegende Handtücher sind typische Merkmale eines Badezimmers aus den 60ern und 70ern. In solchen Bädern erleben die meisten heute nur noch einen heiteren Moment: Wenn man endlich aus der vollgestopften Höhle wieder raus ist.



## Früher hui, heute pfui

Aber warum empfinden wir die Bäder von damals so und ein modernes Bad ganz anders? Klar: Mit der Zeit ändert sich das Gefühl für Formen und Farben. Wir sehen uns satt, kriegen Durst nach Neuem. Aber auch der Wandel der Welt um uns herum hat Einfluss auf unser Empfinden: In einer immer hektischeren Welt sehnen wir uns nach Klarheit. Wir empfinden es als schöner, wenn einzelne Farben gedeckt aber das Zusammenspiel kontrastreich ist, wenn Räume luftig und aufgeräumt wirken.

Jede Zeit hat ihren Stil. Aber nicht nur Geschmäcker verändern sich, auch neue Materialien bieten andere Möglichkeiten der Gestaltung.

## Stoff für Träume

Zudem gibt es ganz andere Möglichkeiten ein Bad einzurichten: Badmöbel können schwebend aufgehängt werden und neue Fertigungsmethoden ermöglichen es uns, den Look von Beton, Holz, Naturstein und anderem Material ins Bad zu bringen.

## Perfekte Technik

Leichtgängige Schubkästen und Auszüge mit cleveren Ordnungssystemen erlauben es heute, mit weniger Schrank mehr Stauraum zu schaffen. Auch neue, hochwertige Wandbeläge machen das komplette Kacheln des Bades überflüssig. Und mit moderner LED-Beleuchtung können Sie je nach Laune oder Tageszeit unterschiedliche Lichtstimmungen erzeugen.

## Worauf noch warten?

Wir verbringen viel Zeit im Bad. Unser Tag beginnt hier und er endet hier. Diesen wichtigen Raum so zu gestalten, dass wir uns wohlfühlen, ist heute einfacher als viele denken.





## VON GROSS BIS KLEIN, WAS DARF ES SEIN?

Hochwertige Badmöbel und großes Design – viele denken da sofort an das Luxusbad in der großzügigen Stadtvilla. Aber schon im kleinsten Bad – dem Gäste-WC – können Sie im Handumdrehen eine neue Atmosphäre schaffen. Gestalten Sie Familienbäder, in denen Sie auf nichts verzichten müssen und die Ihnen täglich Balsam für die Seele bieten. Es gibt praktisch keinen Raum, für den es keine passende Lösung gibt. Probieren Sie es aus!

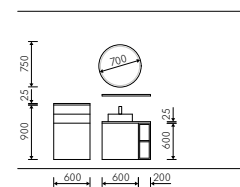
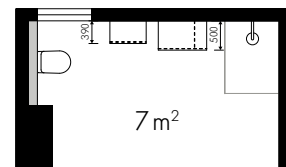
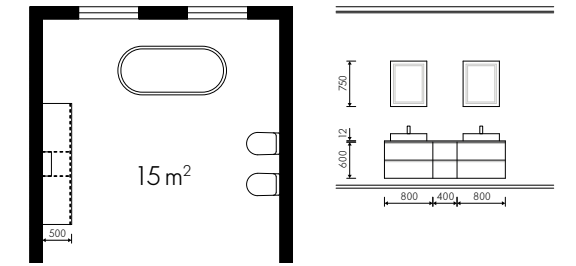
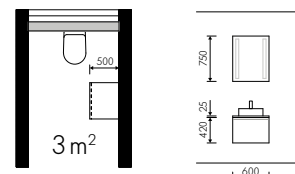

- 1 - Ein kleines, feines Gäste WC gewinnt durch hochwertige Möbel.
- 2 - Durch wenige aber clever gewählte Möbel entsteht viel Stauraum und eine Atmosphäre, in der man sich willkommen fühlt. Oberflächen mit Anti-Fingerprint-Eigenschaft und die Kombination von runden und eckigen Komponenten, zeichnen modernes Baddesign aus.
- 3 - Den Charme eines Altbaus unterstreichen Sie mit modernen Badmöbeln und flexibler Beleuchtung. Der Waschtisch mit durchgehender Waschtischplatte und zwei Waschbecken bietet so viel Stauraum, dass Sie die Badewanne großzügig frei im Raum platzieren können.



# WASCHTISCHE

Die Nolte SPA Kollektion bietet Ihnen unzählige Möglichkeiten, Ihr ganz persönliches Traumbad zusammenzustellen. Um Ihnen einen Eindruck davon zu geben, finden Sie hier einige Planungsbeispiele für unterschiedliche Waschtischanordnungen. Diese können Sie je nach Bedarf um Ergänzungsschränke erweitern.

## 500 mm Breite

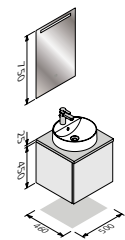

- Funktionsspiegel
- Mineralguss Aufsatzwaschtisch mit Armatur
- 25 mm Waschtischplatte
- Waschtischunterschrank

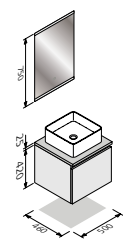

- Funktionsspiegel
- Keramik Aufsatzwaschtisch mit Armatur
- 25 mm Waschtischplatte
- MatrixArt Waschtischunterschrank

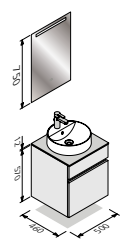

- Funktionsspiegel
- Mineralguss Aufsatzwaschtisch mit Armatur
- 12 mm Waschtischplatte
- MatrixArt Waschtischunterschrank

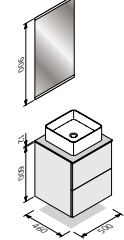

- Funktionsspiegel
- Keramik Aufsatzwaschtisch mit Armatur
- 12 mm Waschtischplatte
- Waschtischunterschrank

## 900 mm Breite

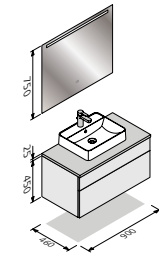

- Funktionsspiegel
- Mineralguss Aufsatzwaschtisch mit Armatur
- 25 mm Waschtischplatte
- Waschtischunterschrank

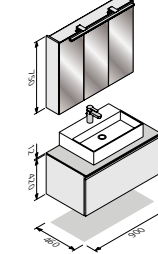

- Spiegelschrank
- Keramik Aufsatzwaschtisch mit Armatur
- 12 mm Waschtischplatte
- MatrixArt Waschtischunterschrank

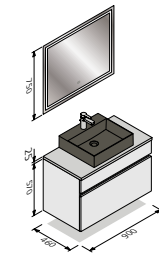

- Funktionsspiegel
- Keramik Aufsatzwaschtisch mit Armatur
- 25 mm Waschtischplatte
- MatrixArt Waschtischunterschrank

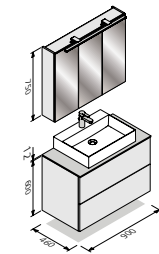

- Spiegelschrank
- Keramik Aufsatzwaschtisch mit Armatur
- 12 mm Waschtischplatte
- Waschtischunterschrank

## 600 mm Breite

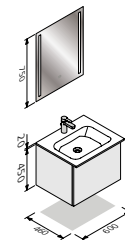

- Funktionsspiegel
- Mineralguss Schrankwaschtisch mit Armatur
- Waschtischunterschrank

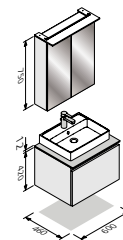

- Spiegelschrank
- Keramik Aufsatzwaschtisch mit Armatur
- 12 mm Waschtischplatte
- MatrixArt Waschtischunterschrank

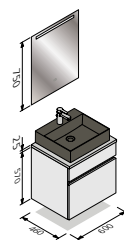

- Funktionsspiegel
- Keramik Aufsatzwaschtisch mit Armatur
- 25 mm Waschtischplatte
- MatrixArt Waschtischunterschrank

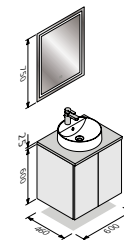

- Funktionsspiegel
- Mineralguss Aufsatzwaschtisch mit Armatur
- 25 mm Waschtischplatte
- Waschtischunterschrank

## 1000 mm Breite

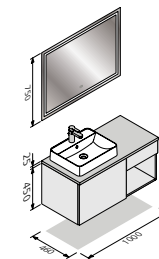

- Funktionsspiegel
- Mineralguss Aufsatzwaschtisch mit Armatur
- 25 mm Waschtischplatte
- Waschtischunterschrank
- Unterschrank

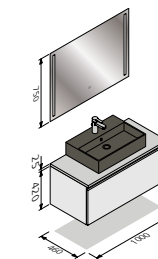

- Funktionsspiegel
- Keramik Aufsatzwaschtisch mit Armatur
- 25 mm Waschtischplatte
- MatrixArt Waschtischunterschrank

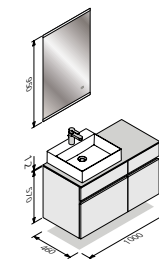

- Funktionsspiegel
- Keramik Aufsatzwaschtisch mit Armatur
- 12 mm Waschtischplatte
- MatrixArt Waschtischunterschrank
- MatrixArt Unterschrank

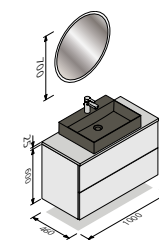

- Funktionsspiegel
- Keramik Aufsatzwaschtisch mit Armatur
- 25 mm Waschtischplatte
- Waschtischunterschrank

## 800 mm Breite

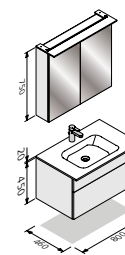

- Spiegelschrank
- Mineralguss Schrankwaschtisch mit Armatur
- Waschtischunterschrank

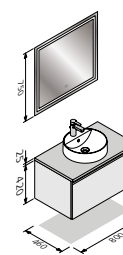

- Funktionsspiegel
- Mineralguss Aufsatzwaschtisch mit Armatur
- 25 mm Waschtischplatte
- MatrixArt Waschtischunterschrank

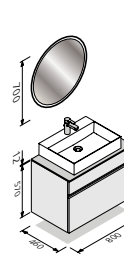

- Funktionsspiegel
- Mineralguss Aufsatzwaschtisch mit Armatur
- 25 mm Waschtischplatte
- MatrixArt Waschtischunterschrank

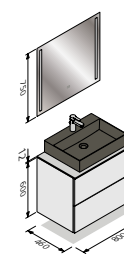

- Funktionsspiegel
- Keramik Aufsatzwaschtisch mit Armatur
- 12 mm Waschtischplatte
- Waschtischunterschrank

## 1200 mm Breite

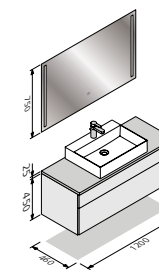

- Funktionsspiegel
- Keramik Aufsatzwaschtisch mit Armatur
- 25 mm Waschtischplatte
- Waschtischunterschrank

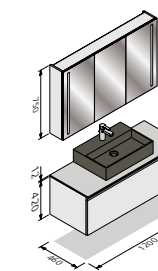

- Spiegelschrank
- Keramik Aufsatzwaschtisch mit Armatur
- 12 mm Waschtischplatte
- MatrixArt Waschtischunterschrank

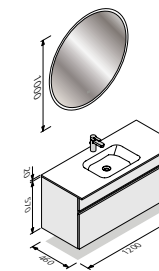

- Funktionsspiegel
- Mineralguss Schrankwaschtisch mit Armatur
- MatrixArt Waschtischunterschrank

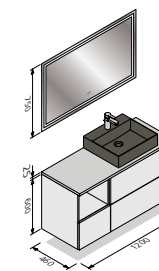

- Funktionsspiegel
- Keramik Aufsatzwaschtisch mit Armatur
- 25 mm Waschtischplatte
- Waschtischunterschrank
- Unterschrank



# DOPPELWASCHTISCHE

Nolte SPA bietet Ihnen selbstverständlich auch Anregungen für Doppelwaschtische. Hier gibt es genug Platz für die ganze Familie.

## 1200 mm Breite

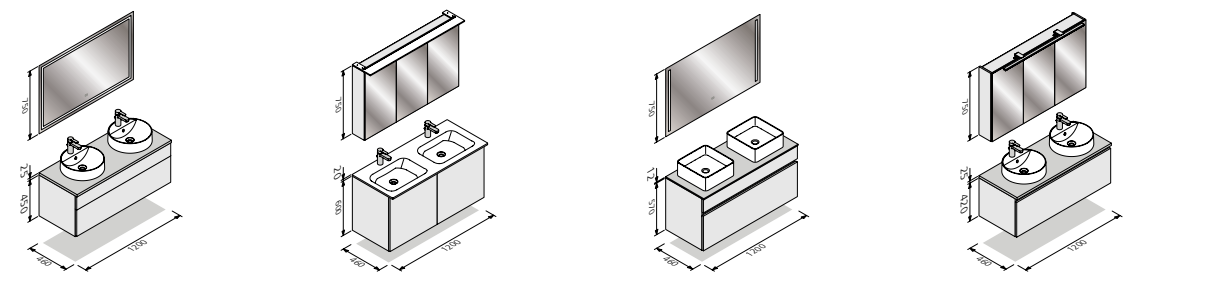

- Funktionsspiegel
- Keramik Aufsatzwaschtische
- 25 mm Waschtischplatte
- Waschtischunterschrank
- Spiegelschrank
- Mineralguss Schrankwaschtisch mit Armaturen
- Waschtischunterschrank
- Funktionsspiegel
- Keramik Aufsatzwaschtische
- 12 mm Waschtischplatte
- MatrixArt Waschtischunterschrank
- Spiegelschrank
- Mineralguss Aufsatzwaschtische mit Armaturen
- 25 mm Waschtischplatte

## 1500 mm Breite

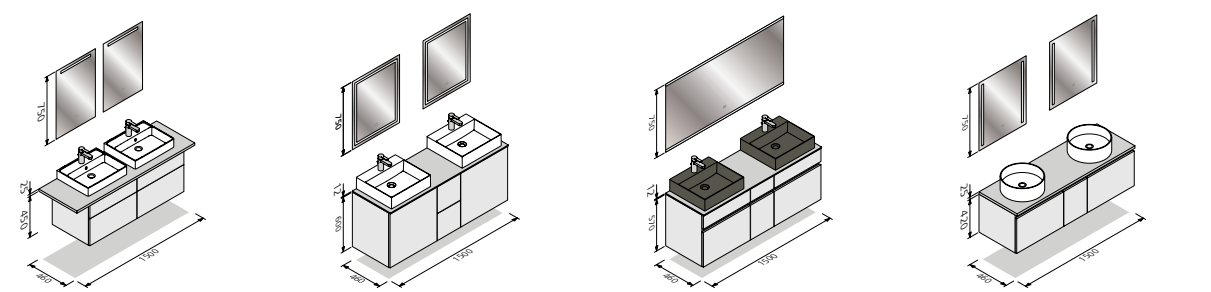

- Funktionsspiegel
- Keramik Aufsatzwaschtische mit Armaturen
- 25 mm Waschtischplatte
- Waschtischunterschranke
- Funktionsspiegel
- Keramik Aufsatzwaschtische mit Armaturen
- 12 mm Waschtischplatte
- Waschtischunterschranke
- Unterschrank
- Funktionsspiegel
- Keramik Aufsatzwaschtische mit Armaturen
- 12 mm Waschtischplatte
- MatrixArt Waschtischunterschranke
- MatrixArt Unterschrank
- Funktionsspiegel
- Keramik Aufsatzwaschtische
- 25 mm Waschtischplatte
- MatrixArt Waschtischunterschranke

## 1800 mm Breite

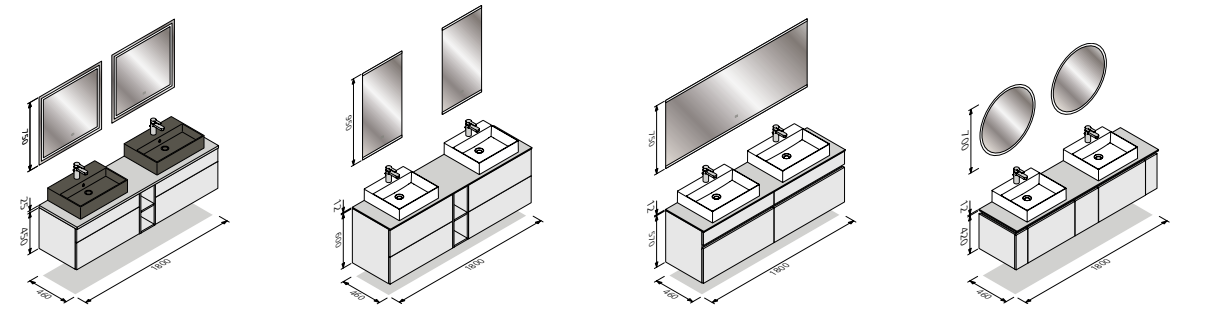

- Funktionsspiegel
- Keramik Aufsatzwaschtische mit Armaturen
- 25 mm Waschtischplatte
- Waschtischunterschranke
- Unterschrank-Regal
- Funktionsspiegel
- Keramik Aufsatzwaschtische mit Armaturen
- 12 mm Waschtischplatte
- Waschtischunterschranke
- Unterschrank-Regal
- Funktionsspiegel
- Keramik Aufsatzwaschtische mit Armaturen
- 12 mm Waschtischplatte
- MatrixArt Waschtischunterschranke
- Funktionsspiegel
- Keramik Aufsatzwaschtische mit Armaturen
- 12 mm Waschtischplatte
- MatrixArt Waschtischunterschranke

# ERGÄNZUNGSSCHRÄNKE

Hier finden Sie einen kleinen Auszug aus dem umfangreichen Nolte SPA Ergänzungsschränke-Sortiment. Ihr Fachberater zeigt Ihnen gerne das gesamte Spektrum und hilft bei der perfekten Badplanung.

## Hängeschränke Höhe 750 mm

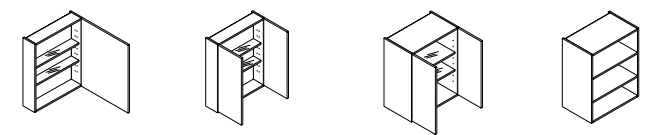

- Breite 300-600 mm
- Tiefe 150/350 mm
- 2-türig
- Breite 600 mm
- Tiefe 150 mm
- 2-türig
- Breite 600 mm
- Tiefe 350 mm
- Regal
- Breite 150-600 mm
- Tiefe 150-370 mm

## Highboards Höhe 750 mm | Höhe 900 mm

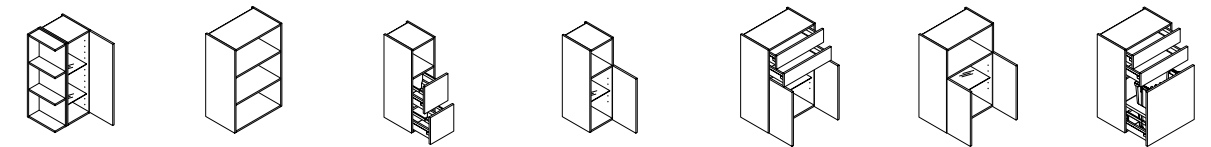

- Schrank-Regal Kombination
- Breite 450 mm
- Regal
- Breite 300-600 mm
- Highboards mit unterschiedlicher Anordnung von Auszügen, Türen und Fächern
- Breite 300-600 mm
- Highboards mit unterschiedlicher Anordnung von Auszügen, Doppeltüren und Fächern
- Breite 600 mm
- Highboard mit Auszug für Wäschekorb
- Breite 600 mm

## Mittelschränke Höhe 1200 mm | Höhe 1500 mm

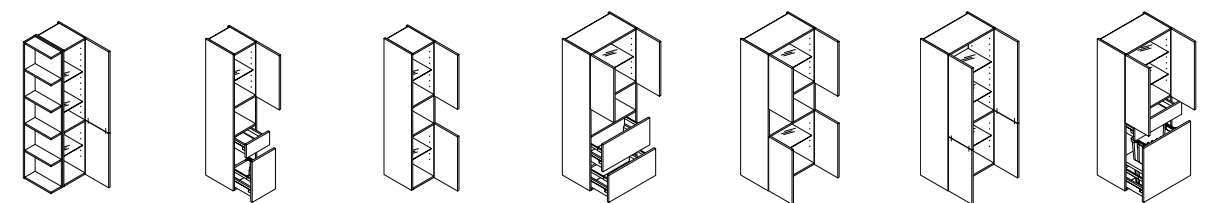

- Schrank-Regal Kombination
- Breite 450 mm
- Mittelschränke/Hochschränke mit unterschiedlicher Anordnung von Auszügen, Türen und Fächern
- Breite 300-600 mm
- Mittelschränke/Hochschränke mit unterschiedlicher Anordnung von Auszügen, Doppeltüren und Fächern
- Breite 600 mm
- Hochschrank mit Auszug für Wäschekorb
- Breite 600 mm

## Hochschränke Höhe 1650 mm | Höhe 1800 mm





# FRONTEN

Bringen Sie Farbe in Ihr Bad. Das Nolte SPA Mattlack-Konzept macht es möglich: Mit 18 aktuellen Farben haben Sie die Wahl aus dem gesamten Farbspektrum – von warm bis kalt, von hell bis dunkel ist für jeden Geschmack etwas dabei!

Aber auch darüber hinaus haben wir für jedes Budget die passende Front im Programm: Von Melaminharz bis Echtlack, von Unifarben bis hin zu Stein- und Holzdekoren sind Ihnen keine Grenzen gesetzt. Und das Beste: Die meisten Fronten sind mit MatrixArt sogar grifflos möglich.



## MANHATTAN

MATRIXART



49J Papyrusgrau

## ARTWOOD

MATRIXART



22N Asteiche natur

## SOFT LACK

MATRIXART ECHT LACK

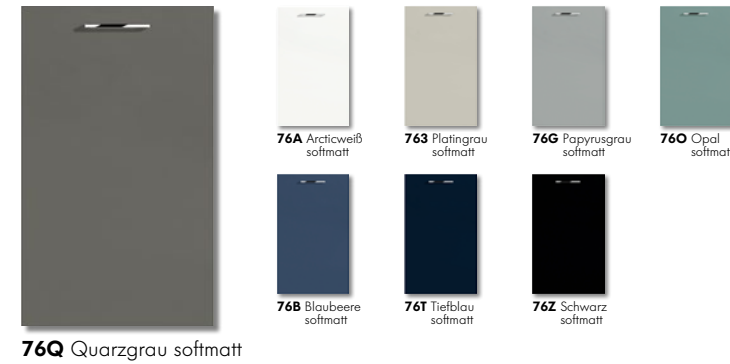

76Q Quarzgrau softmatt

## SOFT LACK

MATRIXART ECHT LACK



76L Lava softmatt

## LUX

MATRIXART LACK LAMINAT



36P Platingrau Hochglanz

## STONE

MATRIXART



263 Beton

## SOFT LACK

MATRIXART ECHT LACK



765 Hennarot softmatt

## NOVA LACK

MATRIXART ECHT LACK



73G Papyrusgrau Hochglanz

## INTEGRA

LACK LAMINAT

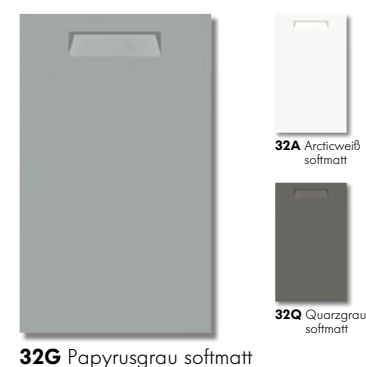

32G Papyrusgrau softmatt

Optionale Griffe:



Griffkombination 607  
Edelstahl-Optik



Griffkombination 608  
Schwarz

## PLUS

MATRIXART SCHICHT STOFF anti-finger-print



60P Platingrau softmatt

## SIGMA LACK

ECHT LACK



D03 Quarzgrau softmatt

## ALPHA LACK

ECHT LACK



551 Weiß Hochglanz





## KORPUSAUSFÜHRUNGEN

Egal für welches Bad Sie sich auch entscheiden, perfekt ist es erst, wenn es auch hinter den Fronten höchsten Standards genügt. Bei Nolte SPA haben Sie die Wahl aus 10 Korpusfarben – zwei davon sogar mit glänzenden Außenseiten), deren Dekor sich homogen im Schrankinneren fortsetzt. Ein echtes Plus in Punkto Wohlfühlambiente.

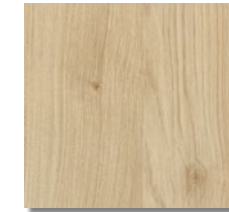

**AEN** Asteiche natur

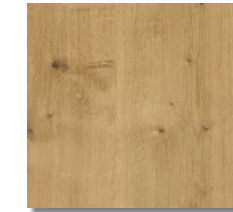

**CED** Chalet Eiche

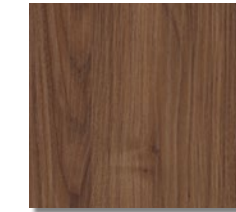

**NBR** Nussbaum Royal



**BET** Beton

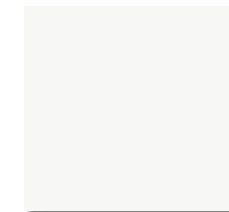

**ARW** Arcticweiß

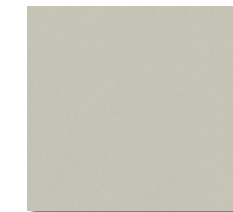

**PGD** Platingrau



**PPG** Papyrusrau



**QGD** Quarzrau

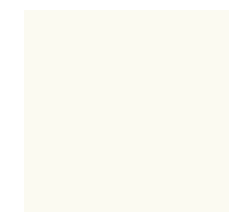

**PWD** Premiumweiß



**SHD** Sahara

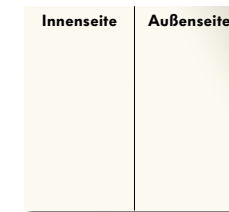

**PWG** Premiumweiß glänzend\*

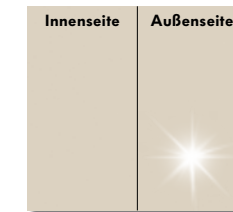

**SHD** Sahara glänzend\*

\*Sichtbare Seiten werden standardmäßig ohne Mehrpreis in glänzend geliefert, Korpusinnenseiten in matt.



Damit in Ihrem neuen Bad nichts das harmonische Gesamtbild stört, können Sie optional über die Korpusdekore hinaus zur Frontfarbe passende, sichtbare Korpus-Außenseiten bekommen. Egal ob matt oder glänzend und sogar in der entsprechenden Frontfarbe lackiert!



# WASCHTISCHPLATTEN

Alle unsere Waschtischplatten lassen optisch und haptisch keine Wünsche offen. So facettenreich wie die Natur ist, ist auch unser Programm an Stein-, Holz- und Unidekoren. Wählen Sie aus 12 mm oder 25 mm Stärke – ganz wie es Ihnen gefällt.

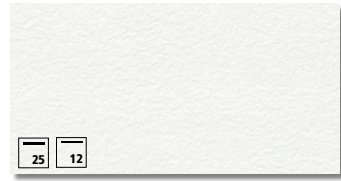

**U20** Arcticweiß PRO



**U21** Papyrusgrau PRO



**S92** Gletscher

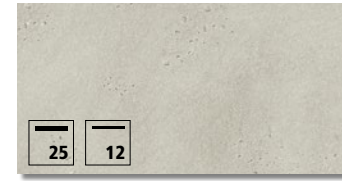

**Z15** Zement Saphirgrau

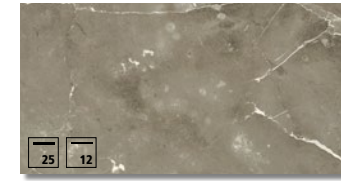

**Z23** Marmor grau

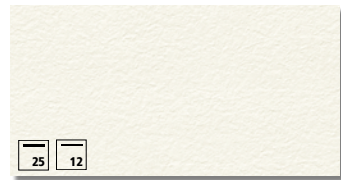

**U22** Premiumweiß PRO



**U 24** Quarzgrau PRO

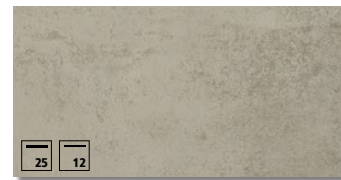

**S91** Beton

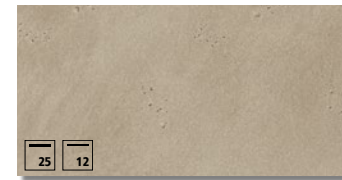

**Z13** Zement Achatgrau



**U50** Platingrau



**U 23** Schwarz PRO

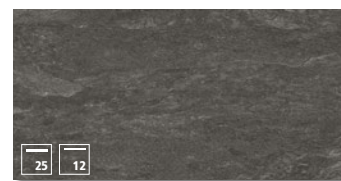

**S88** Basalt

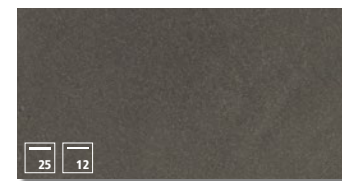

**Z14** Zement Anthrazit

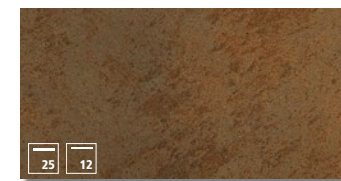

**S94** Cortenstahl

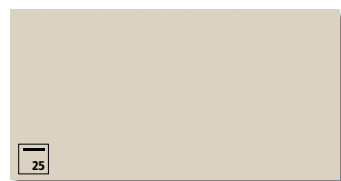

**S51** Sahara

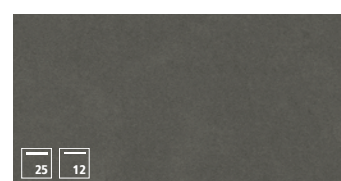

**S97** Stahl Grau

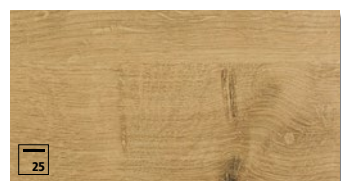

**E23** Chalet Eiche



**E27** Asteiche natur



**E34** Mokkaesche

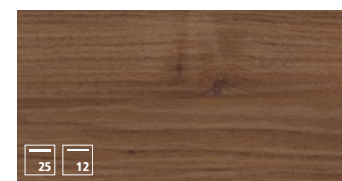

**A22** Nussbaum Royal



**E28** Wildeiche rustikal

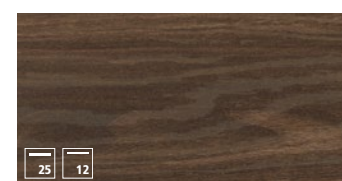

**A23** Nussbaum Kuba



**E29** Asteiche Platin

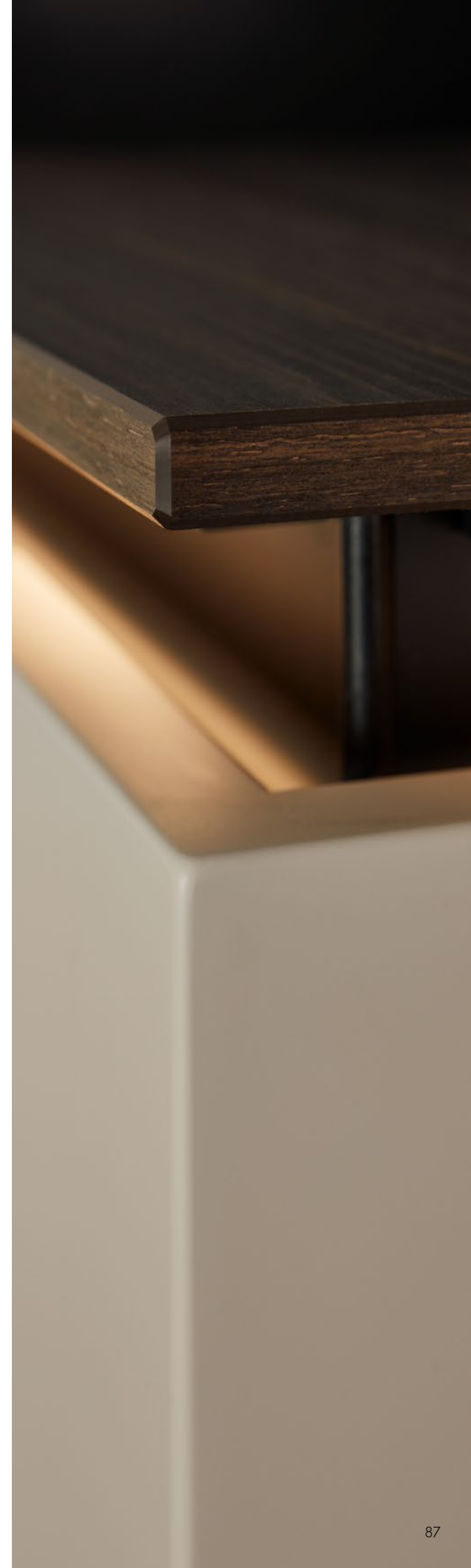





MIT  
GRIFF ...



**MATRIXART**  
by nolte spa

... ODER  
GRIFFLOS



# GRIFVARIANTEN

Griffe sind das i-Tüpfelchen auf einer gelungenen Planung. Verleihen Sie Ihrem Bad mit dem passenden Griff eine individuelle Aussage – genau die, die zu Ihnen passt.

## EINZELGRIFFE



**GRIFF 242**  
Chrom glänzend  
Metall



**GRIFF 243**  
Chrom matt  
Metall



**GRIFF 322**  
Edelstahl-Optik  
Metall

## GRIFFKOMBINATIONEN



**Griffkombination 843**  
Chrom glänzend  
Metall



**Griffkombination 844**  
Chrom glänzend  
Metall



**Griffkombination 846**  
Chrom glänzend  
Metall



**Griffkombination 847**  
Schwarz beschichtet  
Metall

## GRIFBLEISTEN



**Griffleiste 530**  
Chrom glänzend  
Metall



**Griffleiste 560**  
Metall-Optik  
Metall



**Griffleiste 561**  
Schwarz eloxiert  
Metall

Nicht lieferbar für INTEGRA, SIGMA LACK und ALPHA LACK



## WENIGER IST MANCHMAL MEHR

Ohne Griffe kreieren Sie mit MatrixArt ein Bad von geradliniger Eleganz. Dabei können Sie die Griffmuldenprofile dank Emotion-Beleuchtung eindrucksvoll in Szene setzen. Mit Schwarz, Arcticweiß und Edelstahl-Optik haben Sie darüber hinaus die Wahl aus drei Profilfarben. Liebhaber von Design und grafischer Formensprache kommen hier voll auf Ihre Kosten.





## AUSSTATTUNG UND ZUBEHÖR

Nolte SPA bietet Ihnen ein umfangreiches Spektrum an Waschbecken, Armaturen, Ausstattung und Zubehör. Perfekt abgestimmt auf unsere Badmöbel und mit pfiffigen Detaillösungen. So können Sie z. B. die Waschbecken mit einem verdeckten Überlaufsystem ausstatten oder die Schränke mit intelligenter Innenorganisation an Ihre Bedürfnisse anpassen. Gestalten Sie Ihr persönliches Bad, wie es am besten zu Ihnen und Ihren Bedürfnissen passt.



1 - Hochwertige Keramik-Aufsatzwaschbecken mit passenden Armaturen  
 2 - Mineralguss-Waschtische mit integriertem Becken  
 3 - Handtuchhalter sind in verschiedenen Ausführungen möglich.  
 4 - Organisieren Sie den vorhandenen Stauraum nach Ihren Wünschen.







Aufbauleuchten sorgen für eine perfekte Beleuchtung des Spiegels.



## LICHT IST STIMMUNG

Licht und Beleuchtung haben auch und gerade im Badezimmer eine besondere Bedeutung. Dient sie doch nicht nur der perfekten Ausleuchtung des Raumes, sondern vielmehr erzeugt sie auch Stimmung und Atmosphäre. Bei Nolte SPA haben Sie auch hier vielfältige Möglichkeiten: Angefangen bei den beleuchteten MatrixArt Griffmuldenprofilen über Spiegel und Spiegelschränke bis hin zu Aufbauleuchten und Waschtischbeleuchtung reicht das Spektrum. Ja sogar eine Ambientebeleuchtung unterhalb von Waschtischen ist möglich.

Und selbstverständlich können Sie die Beleuchtung nicht nur dimmen, sondern über die Lichtfarbe an Ihre jeweilige Stimmung oder die Tageszeit anpassen. Ihr Fachberater berät Sie gerne ausführlich und zeigt Ihnen alle Möglichkeiten.

In den Rücksprung des Spiegelschranks integrierte Lichtleiste für optimale Waschtischausleuchtung









## QUALITÄT KOMMT NICHT VON IRGENDWO

Nolte SPA ist Teil einer über sechzigjährigen Erfolgsgeschichte – made in Germany.

Unsere Badmöbel werden bei Nolte Küchen gefertigt – von den Nutzern 2019 zum dritten Mal in Folge zur beliebtesten deutschen Küchenmarke gewählt. Mit hohem handwerklichen Anspruch und dem Wissen um exzellente Verarbeitung verbessern wir täglich unsere Produkte und Produktionsverfahren. Das Werk im ostwestfälischen Löhne liefert herausragende Qualität, die zu jeder Zeit auf dem neuesten Stand der Technik ist.

Diese Qualität lassen wir uns zertifizieren – unter anderem mit dem GS Zeichen für Produktsicherheit und dem goldenen M der deutschen Gütegemeinschaft Möbel.



**nolte**<sup>®</sup>  
SPA

## FÜR DIE WÄLDER VON MORGEN.

Der Wald ist einer der wichtigsten Orte. Nicht nur für uns Menschen und die Tiere, sondern gerade auch für uns als Möbelhersteller: Mit seinem nachwachsenden Rohstoff Holz ist er schließlich die Basis für alles, was wir produzieren. Dabei sorgen wir uns nicht nur um den Wald, sondern um die gesamte Umwelt.

Wir fertigen auch deshalb unsere Möbel ausschließlich in Deutschland. Die hier vorhandene Infrastruktur bietet eine sichere Grundlage dafür, möglichst ressourcenschonend zu produzieren. An unseren Produktionsstandorten sorgen moderne Filteranlagen dafür, dass keine Schadstoffe in die Umwelt gelangen. Das gesamte Verpackungsmaterial lässt sich problemlos recyceln und eine ausgefeilte Logistik garantiert, dass Ihr neues Bad auf dem kürzesten Weg zu Ihnen gelangt.







## BADMÖBEL ZUM WOHLFÜHLEN

Wo Form, Farbe und Funktion so perfekt harmonisieren wie in einem Bad von Nolte SPA, erzeugen Sie mit leichter Hand die richtige Atmosphäre. Fühlen sich einfach wohl in jeder Situation, jeder Stimmung und zu jeder Tageszeit.

**nolte**<sup>®</sup>  
SPA

VF-SPA20-DE  
Technische Änderungen vorbehalten. Aus druck- und fototechnischen Gründen können Farbtöne in diesem Katalog gelegentlich geringfügig von den Originalfarben abweichen. Schutzgebühr 5 Euro  
Nolte SPA GmbH · Konrad-Nolte-Straße 20 · 76726 Germersheim  
Postanschrift: Anni-Nolte-Straße 4 · 32584 Löhne  
Fon +49 5732 / 899-1500 · [www.nolte-spa.com](http://www.nolte-spa.com) · [info@nolte-spa.de](mailto:info@nolte-spa.de)